



DESCRIPCIÓN

Ventilador centrífugo de conducto con carcasa aislada, diseñado para su instalación en edificios residenciales, comerciales e industriales con un bajo nivel de contaminación del aire por partículas sólidas. El ventilador puede funcionar con el controlador CSR-B, que garantiza un funcionamiento estable de la ventilación en todas las condiciones y de acuerdo con las especificaciones del diseño.

CARACTERÍSTICAS

- Estructura fabricada en chapa galvanizada
- Carcasa con aislamiento acústico.
- Motor EC equipado con caja de conexiones eléctricas.
- Posibilidad de regulación automática mediante el controlador multifunción CSR-B, por ejemplo, en un sistema de presión constante con posibilidad de seleccionar las características de funcionamiento.

DATOS TÉCNICOS

Fase, alimentación nominal [V]	1- 230
Rango de alimentación [V]	200- 240
Frecuencia [Hz]	50-60
Consumo máximo de potencia [W]	90
Consumo máximo de corriente [A]	0.88
Rango de temperatura de funcionamiento [°C]	-25<T<+55
Peso [kg]	10
Clase de protección IP/ Clase de aislamiento	IP 54 cl. B

ESQUEMA DE CONEXIÓN ELÉCTRICA

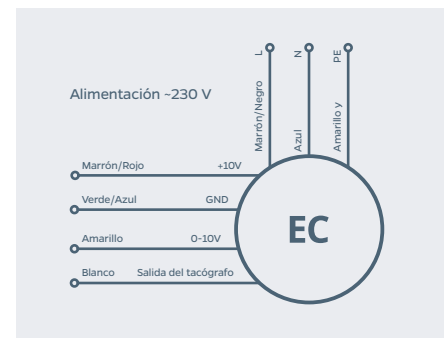

DIMENSIONES

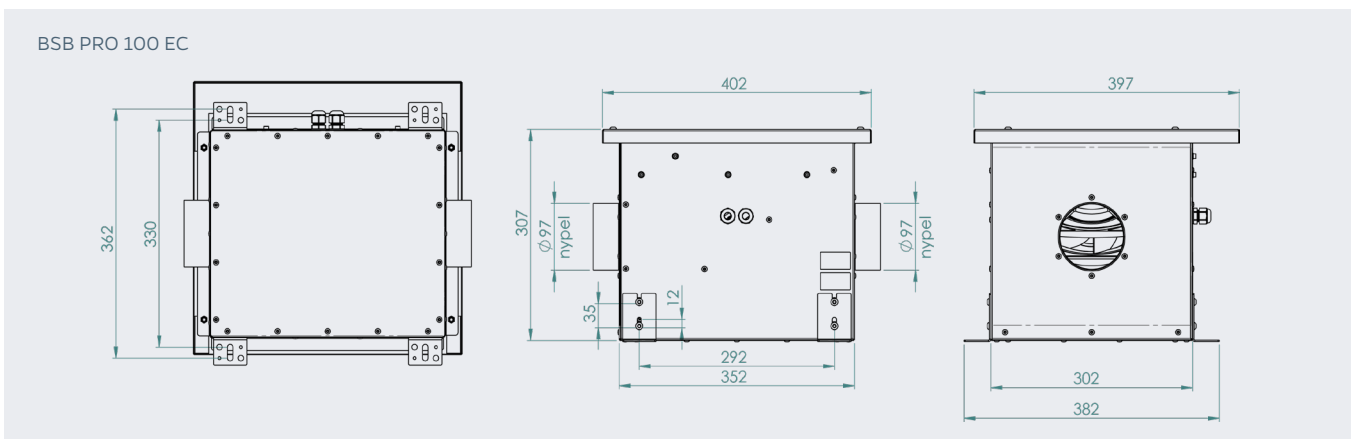

CARACTERÍSTICAS ACÚSTICAS

Puntos de trabajo	BSB PRO 100 EC											Nivel de presión L _{pa} en función de la distancia		
	m ³ /h	Pa	W	Características acústicas HZ								L _{wa}	1m	3m
I	50	70	7	125	250	500	1000	2000	4000	8000	L _{wa}	1m	3m	6m
II	100	70	10	41	41	43	43	40	33	26	49	38	28	22
III	150	70	15	33	37	40	42	44	35	29	48	37	27	21
IV	200	70	20	32	38	42	44	47	44	34	51	40	30	24
V	250	70	28	33	44	45	48	49	51	41	55	44	34	28
VI	300	70	39	35	47	49	52	53	55	49	59	48	38	32
VII	350	70	55	38	50	52	56	57	56	55	63	52	42	36
VIII	400	70	76	41	54	56	59	61	58	59	66	55	45	39
				44	54	59	63	65	60	62	69	58	48	42

Para uso con el silenciador TLS-50-100-1200.

[Las demás características acústicas del ventilador en otros puntos de funcionamiento están disponibles bajo petición].

CURVAS DE RENDIMIENTO

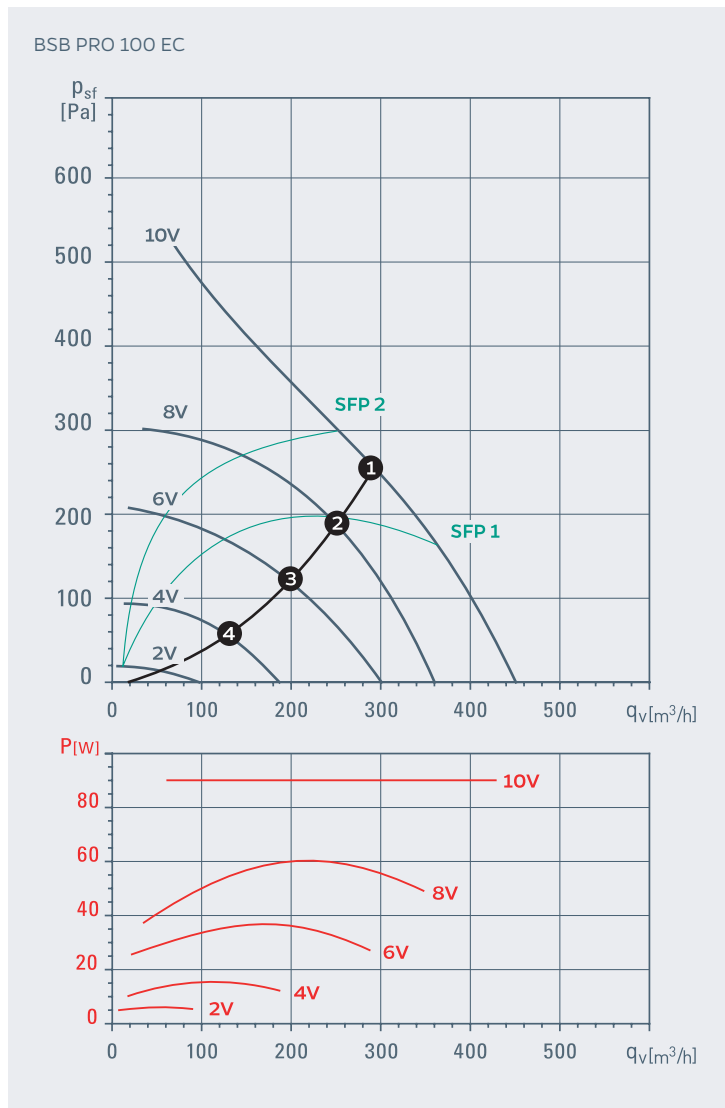

CARACTERÍSTICAS DEL TRABAJO

Modelo	Curva característica	[rpm]	[W]	[A]	[m³/h]*	Valores del punto en el gráfico
BSB PRO 100 EC	10V	2533	45	0,42	285	1
	8V	2235	33	0,31	247	2
	6V	1759	18	0,18	198	3
	4V	1259	8	0,09	118	4

Normas: * ISO 5801/ DIN 24163; ** ISO 3745; ** ISO 3744; ** ISO 13347

ACCESORIOS



Accesorios eléctricos



Compuerta Antiretorno

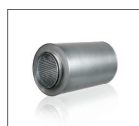

Silenciadores acústicos



Interruptor de servicio



DESCRIPCIÓN

Ventilador centrífugo de conducto con carcasa aislada, diseñado para su instalación en edificios residenciales, comerciales e industriales con un bajo nivel de contaminación del aire por partículas sólidas. El ventilador puede funcionar con el controlador CSR-B, que garantiza un funcionamiento estable de la ventilación en todas las condiciones y de acuerdo con las especificaciones del proyecto.

CARACTERÍSTICAS

- Estructura fabricada en chapa galvanizada
- Carcasa con aislamiento acústico.
- Motor EC equipado con caja de conexiones eléctricas.
- Posibilidad de regulación automática mediante el controlador multifuncional CSR-B, p. ej., en un sistema de presión constante con posibilidad de seleccionar las características de funcionamiento.

DATOS TÉCNICOS

Fase, alimentación nominal [V]	1- 230
Rango de alimentación [V]	200- 240
Frecuencia [Hz]	50-60
Consumo máximo de potencia [W]	90
Consumo máximo de corriente [A]	0.88
Rango de temperatura de funcionamiento [°C]	-25<T<+55
Peso [kg]	10
Clase de protección IP/ Clase de aislamiento	IP 54 cl. B

ESQUEMA DE CONEXIÓN ELÉCTRICA

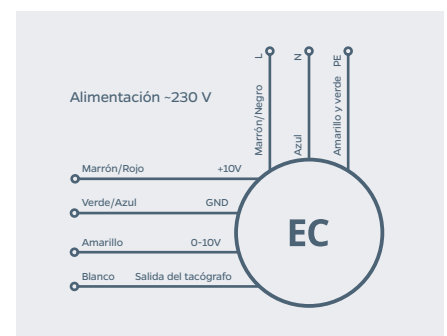

DIMENSIONES

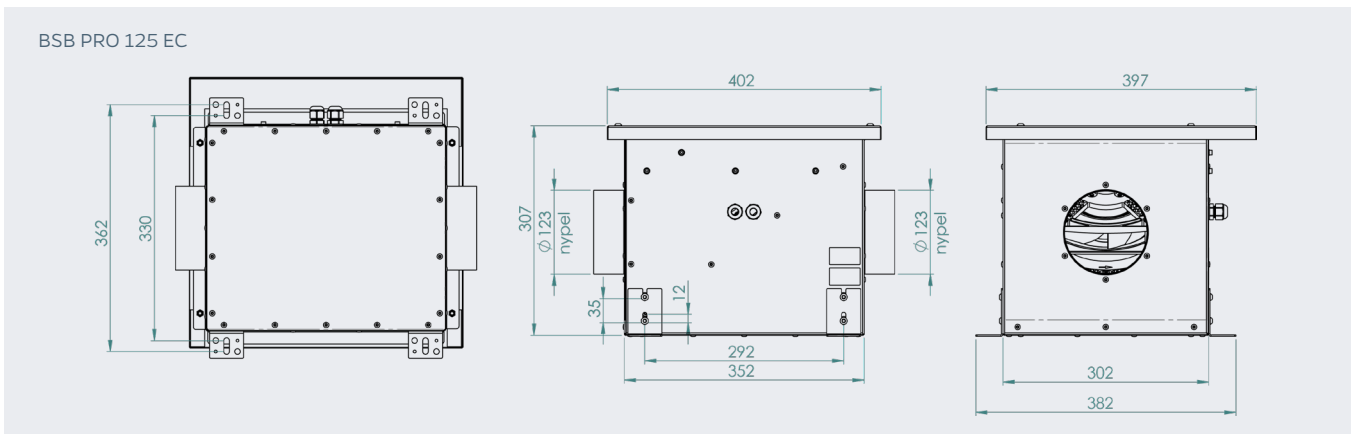

CARACTERÍSTICAS ACÚSTICAS

Puntos de trabajo	BSB PRO 125 EC											Nivel de presión Lpa en función de la distancia		
	m³/h	Pa	W	Características acústicas HZ								Lwa	1m	3m
I	50	70	7	125	250	500	1000	2000	4000	8000	49	38	28	22
II	100	70	8	39	40	42	43	41	33	27	49	38	28	22
III	150	70	11	34	38	40	42	43	34	28	48	37	27	21
IV	200	70	13	31	37	41	42	46	37	30	49	38	28	22
V	250	70	17	31	38	41	43	47	42	32	50	39	29	23
VI	300	70	20	33	40	43	45	48	47	37	53	42	32	26
VII	350	70	26	33	44	45	48	49	51	41	56	45	35	29
VIII	400	70	34	34	46	47	50	52	53	46	58	47	37	31
IX	450	70	43	36	48	49	53	54	55	50	60	49	39	33

Para uso con el silenciador TLS-50-125-1200

[Las demás características acústicas del ventilador en otros puntos de funcionamiento están disponibles bajo petición].

CURVAS DE RENDIMIENTO

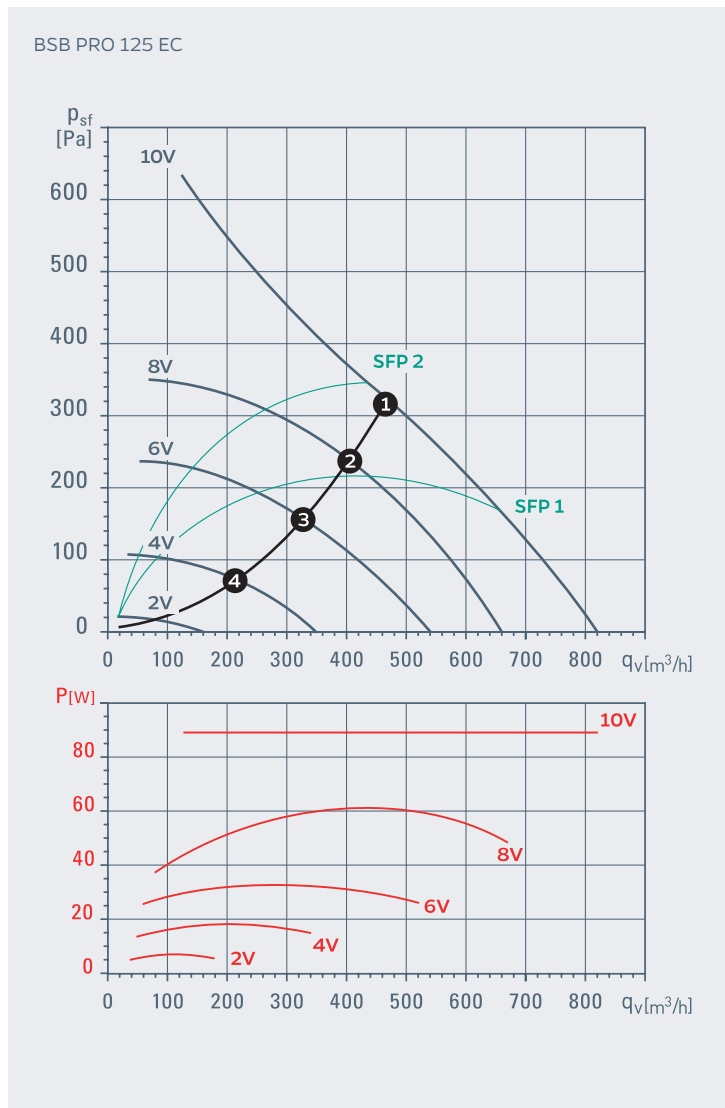

CARACTERÍSTICAS DEL TRABAJO

Modelo	Curva característica	[rpm]	[W]	[A]	[m³/h]*	Valores del punto en el gráfico
BSB PRO 125 EC	10V	3113	86	0,74	472	1
	8V	2761	61	0,55	415	2
	6V	2313	37	0,35	346	3
	4V	1559	14	0,15	228	4

Normas: * ISO 5801/ DIN 24163; ** ISO 3745; ** ISO 3744; ** ISO 13347

ACCESORIOS



Accesorios eléctricos



Compuerta Antiretorno



Silenciadores acústicos



Interruptor de servicio



DESCRIPCIÓN

Ventilador centrífugo de conducto con carcasa aislada, diseñado para su instalación en edificios residenciales, comerciales e industriales con un bajo nivel de contaminación del aire por partículas sólidas. El ventilador puede funcionar con el controlador CSR-B, que garantiza un funcionamiento estable de la ventilación en todas las condiciones y de acuerdo con las especificaciones del diseño.

CARACTERÍSTICAS

- Estructura fabricada en chapa galvanizada. Carcasa con aislamiento acústico.
- Motor EC equipado con caja de conexiones eléctricas.
- Posibilidad de regulación automática mediante el controlador multifuncional CSR-B, p. ej., en un sistema de presión constante con posibilidad de seleccionar las características de funcionamiento.

DATOS TÉCNICOS

Fase, alimentación nominal [V]	1- 230
Rango de alimentación [V]	200- 240
Frecuencia [Hz]	50-60
Consumo máximo de potencia [W]	90
Consumo máximo de corriente [A]	0.88
Rango de temperatura de funcionamiento [°C]	-25<T<+55
Peso [kg]	10
Clase de protección IP/ Clase de aislamiento	IP 54 cl. B

ESQUEMA DE CONEXIÓN ELÉCTRICA

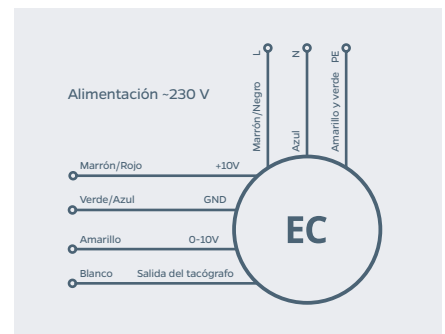

DIMENSIONES

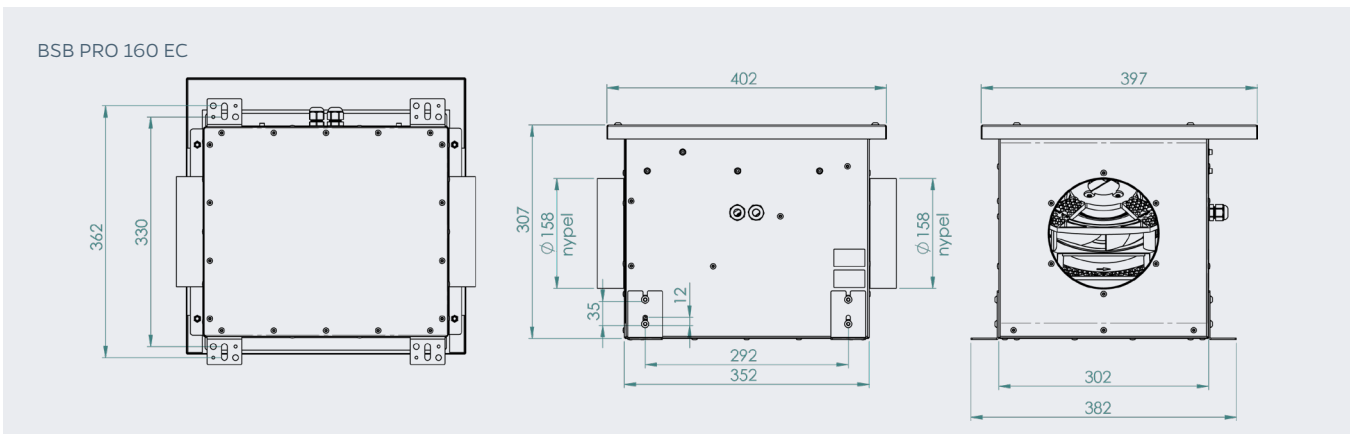

CARACTERÍSTICAS ACÚSTICAS

Puntos de trabajo	BSB PRO 160 EC											Nivel de presión Lpa en función de la distancia		
	m³/h	Pa	W	Características acústicas HZ								Lwa	1m	3m
				125	250	500	1000	2000	4000	8000				
I	50	70	7	44	41	43	43	39	31	26	49	38	28	22
II	100	70	8	39	40	42	43	41	33	27	49	38	28	22
III	150	70	11	34	38	40	42	43	34	28	48	37	27	21
IV	200	70	13	31	37	41	42	46	37	30	49	38	28	22
V	250	70	17	31	38	41	43	47	42	32	50	39	29	23
VI	300	70	20	33	40	43	45	48	47	37	53	42	32	26
VII	350	70	26	33	44	45	48	49	51	41	56	45	35	29
VIII	400	70	34	34	46	47	50	52	53	46	58	47	37	31
IX	450	70	43	36	48	49	53	54	55	50	60	49	39	33

Para uso con el silenciador TLS-50-160-1200

[Las demás características acústicas del ventilador en otros puntos de funcionamiento están disponibles bajo petición].

CURVAS DE RENDIMIENTO

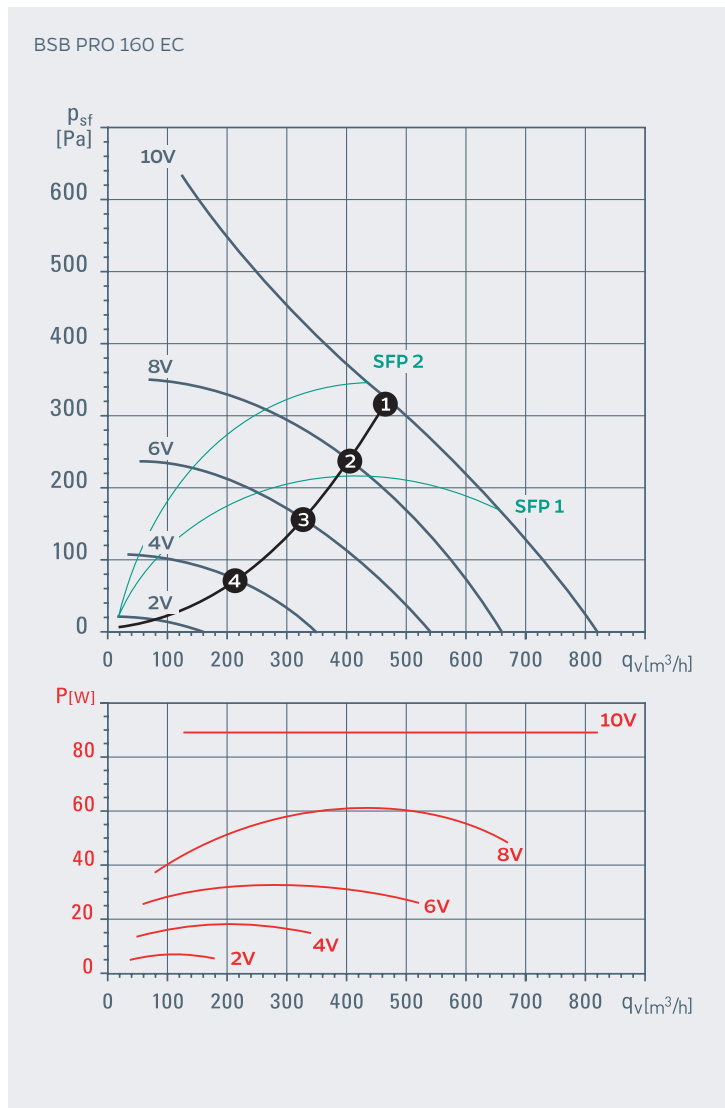

CARACTERÍSTICAS DEL TRABAJO

Modelo	Curva característica	[rpm]	[W]	[A]	[m³/h]*	Valores del punto en el gráfico
BSB PRO 160 EC	10V	3113	86	0,74	472	1
	8V	2761	61	0,55	415	2
	6V	2313	37	0,35	346	3
	4V	1559	14	0,15	228	4

Normas: * ISO 5801/ DIN 24163; ** ISO 3745; ** ISO 3744; ** ISO 13347

ACCESORIOS



Accesorios eléctricos



Compuerta Antiretorno



Silenciadores acústicos



Interruptor de servicio



DESCRIPCIÓN

Ventilador centrífugo de conducto con carcasa aislada, diseñado para su instalación en edificios residenciales, comerciales e industriales con un bajo nivel de contaminación del aire por partículas sólidas. El ventilador puede funcionar con el controlador CSR-B, que garantiza un funcionamiento estable de la ventilación en todas las condiciones y de acuerdo con las especificaciones del diseño.

CARACTERÍSTICAS

- Estructura fabricada en chapa galvanizada. Carcasa con aislamiento acústico.
- Motor EC equipado con caja de conexiones eléctricas.
- Posibilidad de regulación automática mediante el controlador multifuncional CSR-B, p. ej., en un sistema de presión constante con posibilidad de seleccionar las características de funcionamiento.

DATOS TÉCNICOS

Fase, alimentación nominal [V]	1- 230
Rango de alimentación [V]	200- 240
Frecuencia [Hz]	50-60
Consumo máximo de potencia [W]	90
Consumo máximo de corriente [A]	0.88
Rango de temperatura de funcionamiento [°C]	-25<T<+55
Peso [kg]	15
Clase de protección IP/ Clase de aislamiento	IP 54 cl. B

ESQUEMA DE CONEXIÓN ELÉCTRICA

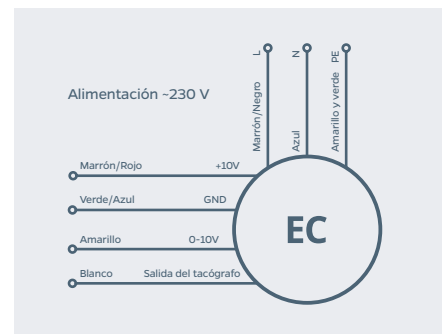

DIMENSIONES

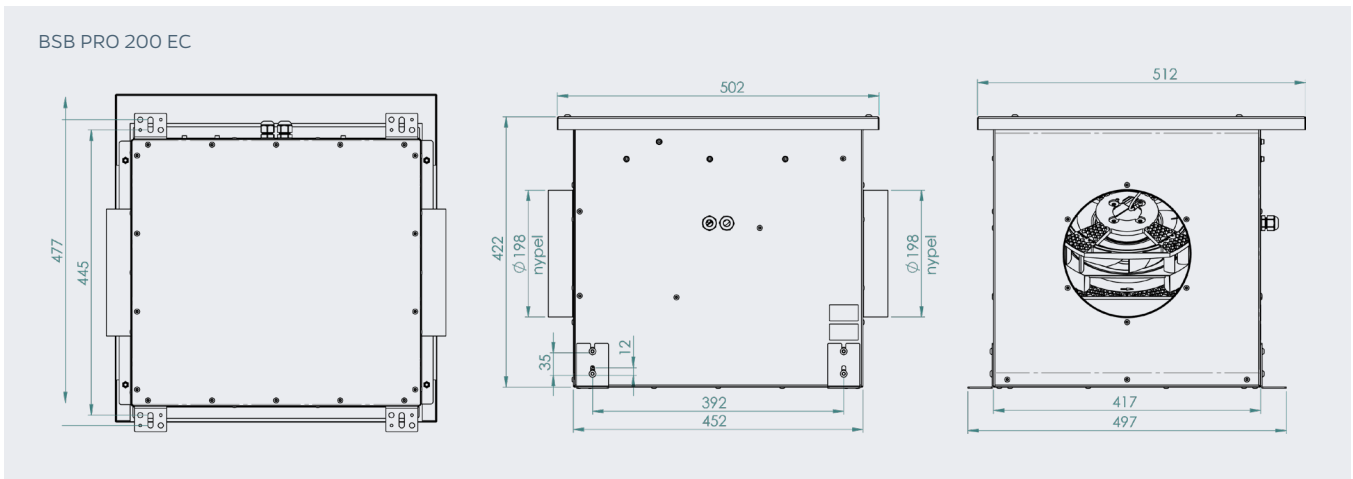

CARACTERÍSTICAS ACÚSTICAS

Puntos de trabajo	BSB PRO 200 EC											Nivel de presión Lpa en función de la distancia		
	m³/h	Pa	W	Características acústicas HZ								Lwa	1m	3m
I	150	70	11	125	250	500	1000	2000	4000	8000	48	37	27	21
II	200	70	13	31	37	41	42	46	37	30	49	38	28	22
III	250	70	17	31	38	41	43	47	42	32	50	39	29	23
IV	300	70	20	33	40	43	45	48	47	37	53	42	32	26
V	350	70	26	33	44	45	48	49	51	41	56	45	35	29
VI	400	70	34	34	46	47	50	52	53	46	58	47	37	31
VII	450	70	43	36	48	49	53	54	55	50	60	49	39	33

Para uso con el silenciador TLS-50-200-1200

[Las demás características acústicas del ventilador en otros puntos de funcionamiento están disponibles bajo petición].

CURVAS DE RENDIMIENTO

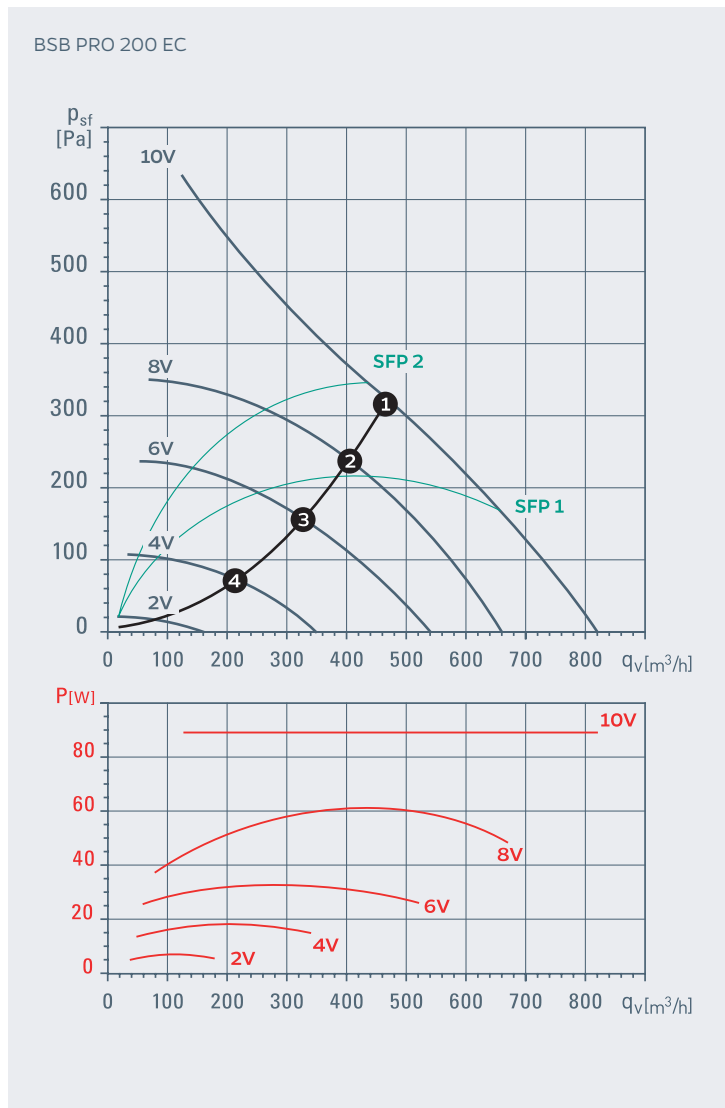

CARACTERÍSTICAS DEL TRABAJO

Modelo	Curva característica	[rpm]	[W]	[A]	[m³/h]*	Valores del punto en el gráfico
BSB PRO 200 EC	10V	3113	86	0,74	472	1
	8V	2761	61	0,55	415	2
	6V	2313	37	0,35	346	3
	4V	1559	14	0,15	228	4

Normas: * ISO 5801/ DIN 24163; ** ISO 3745; ** ISO 3744; ** ISO 13347

ACCESORIOS



Accesorios eléctricos



Compuerta Antiretorno



Silenciadores acústicos



Interruptor de servicio



DESCRIPCIÓN

Ventilador centrífugo de conducto con carcasa aislada, diseñado para su instalación en edificios residenciales, comerciales e industriales con un bajo nivel de contaminación del aire por partículas sólidas. El ventilador puede funcionar con el controlador CSR-B, que garantiza un funcionamiento estable de la ventilación en todas las condiciones y de acuerdo con las especificaciones del diseño.

CARACTERÍSTICAS

- Estructura fabricada en chapa galvanizada. Carcasa con aislamiento acústico.
- Motor EC equipado con caja de conexiones eléctricas.
- Posibilidad de regulación automática mediante el controlador multifuncional CSR-B, p. ej., en un sistema de presión constante con posibilidad de seleccionar las características de funcionamiento.

DATOS TÉCNICOS

Fase, alimentación nominal [V]	1- 230
Rango de alimentación [V]	200- 240
Frecuencia [Hz]	50-60
Consumo máximo de potencia [W]	90
Consumo máximo de corriente [A]	0.92
Rango de temperatura de funcionamiento [°C]	-25<T<+55
Peso [kg]	15
Clase de protección IP/ Clase de aislamiento	IP 54 cl. B

ESQUEMA DE CONEXIÓN ELÉCTRICA

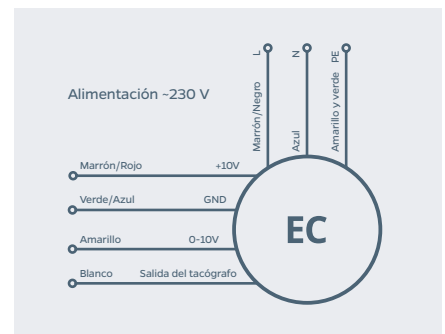

DIMENSIONES

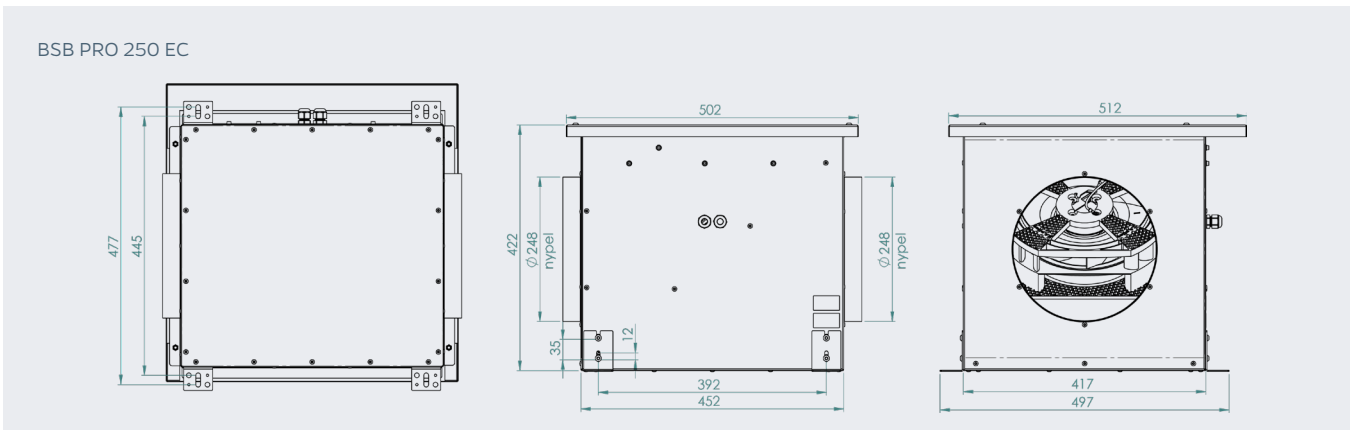

CARACTERÍSTICAS ACÚSTICAS

Puntos de trabajo	BSB PRO 250 EC											Nivel de presión Lpa en función de la distancia		
	m ³ /h	Pa	W	Características acústicas HZ								Lwa	1m	3m
I	400	70	20	125	250	500	1000	2000	4000	8000	52	41	31	25
II	450	70	23	37	41	43	46	47	44	33	54	43	33	27
III	500	70	26	38	42	44	47	49	49	36	56	45	35	29
IV	550	70	30	39	43	46	48	50	52	40	58	47	37	31
V	600	70	34	40	45	47	50	51	54	44	59	48	38	32
VI	650	70	39	41	46	49	51	52	56	49	60	49	39	33
VII	700	70	45	41	48	50	53	54	55	53	62	51	41	35

Para uso con el silenciador TLS-50-250-1200

[Las demás características acústicas del ventilador en otros puntos de funcionamiento están disponibles bajo petición].

CURVAS DE RENDIMIENTO

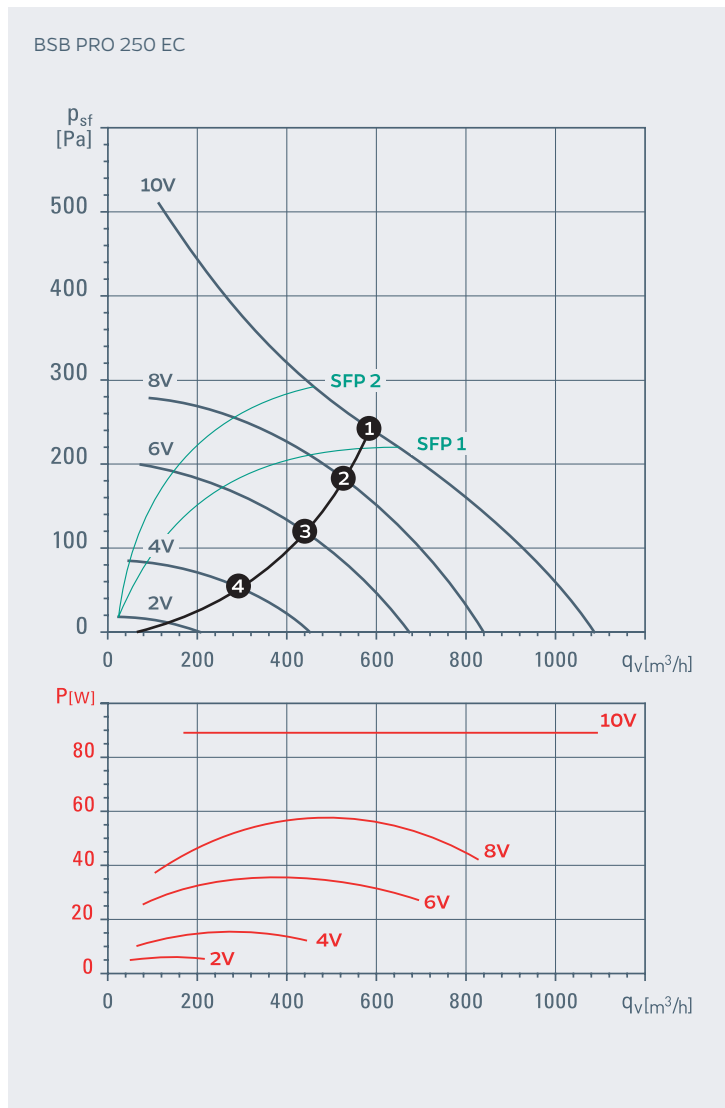

CARACTERÍSTICAS DEL TRABAJO

Modelo	Curva característica	[rpm]	[W]	[A]	[m³/h]*	Valores del punto en el gráfico
BSB PRO 250 EC	10V	2532	86	0,77	591	1
	8V	2257	61	0,59	520	2
	6V	1834	34	0,38	423	3
	4V	1226	12	0,14	292	4

Normas: * ISO 5801/ DIN 24163; ** ISO 3745; ** ISO 3744; ** ISO 13347

ACCESORIOS



Accesorios eléctricos



Compuerta Antiretorno

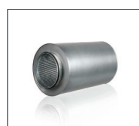

Silenciadores acústicos



Interruptor de servicio

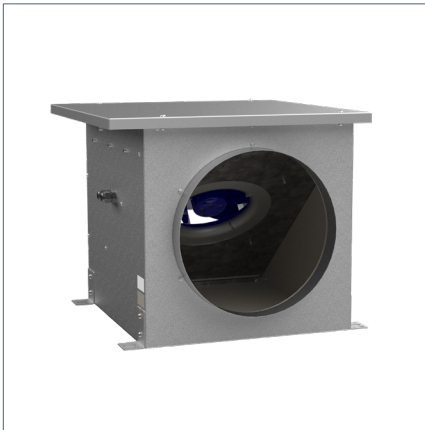

DESCRIPCIÓN

Ventilador centrífugo de conducto con carcasa aislada, diseñado para su instalación en edificios residenciales, comerciales e industriales con un bajo nivel de contaminación del aire por partículas sólidas. El ventilador puede funcionar con el controlador CSR-B, que garantiza un funcionamiento estable de la ventilación en todas las condiciones y de acuerdo con las especificaciones del diseño.

CARACTERÍSTICAS

- Estructura fabricada en chapa galvanizada. Carcasa con aislamiento acústico.
- Motor EC equipado con caja de conexiones eléctricas.
- Posibilidad de regulación automática mediante el controlador multifuncional CSR-B, p. ej., en un sistema de presión constante con posibilidad de seleccionar las características de funcionamiento.

DATOS TÉCNICOS

Fase, alimentación nominal [V]	1- 230
Rango de alimentación [V]	200- 240
Frecuencia [Hz]	50-60
Consumo máximo de potencia [W]	170
Consumo máximo de corriente [A]	1.75
Rango de temperatura de funcionamiento [°C]	-25<T<+55
Peso [kg]	16
Clase de protección IP/ Clase de aislamiento	IP 54 cl. B

ESQUEMA DE CONEXIÓN ELÉCTRICA

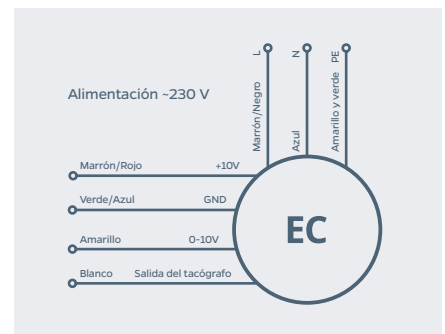

WYMIARY

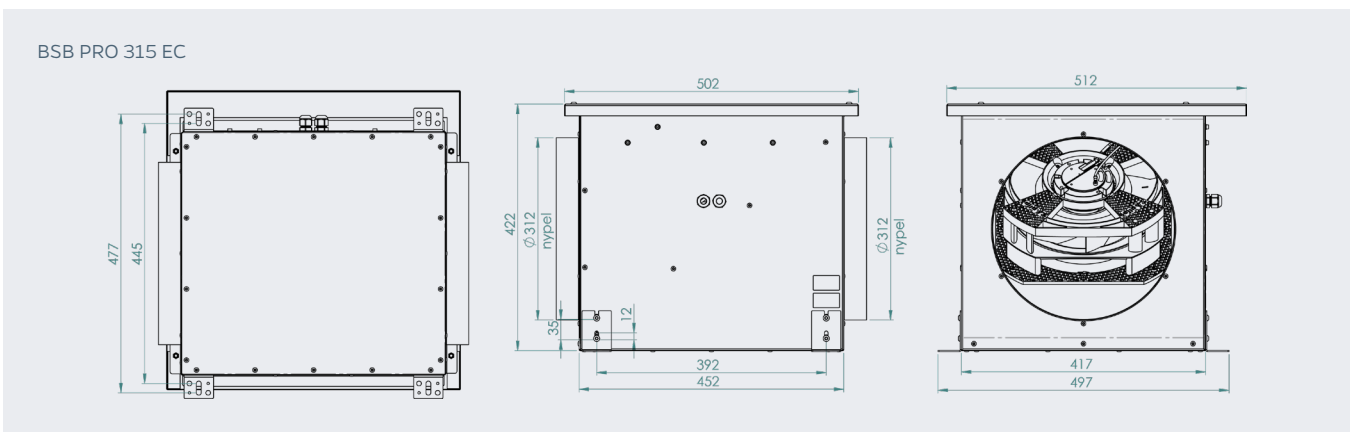

CARACTERÍSTICAS ACÚSTICAS

Puntos de trabajo	BSB PRO 315 EC											Nivel de presión Lpa en función de la distancia		
	m³/h	Pa	W	Características acústicas HZ								Lwa	1m	3m
				125	250	500	1000	2000	4000	8000				
I	700	70	34	39	44	48	51	53	53	42	58	47	37	31
II	750	70	38	40	45	49	51	54	56	44	59	48	38	32
III	800	70	42	40	46	50	52	54	57	46	61	50	40	34
IV	850	70	46	41	47	51	54	55	58	48	62	51	41	35
V	900	70	52	43	48	52	55	55	59	50	63	52	42	36
VI	1000	70	62	45	50	54	57	57	62	53	65	54	44	38
VII	1100	70	74	46	52	55	59	58	63	57	67	56	46	40

Para uso con el silenciador TLS-50-315-1200

[Las demás características acústicas del ventilador en otros puntos de funcionamiento están disponibles bajo petición].

CURVAS DE RENDIMIENTO

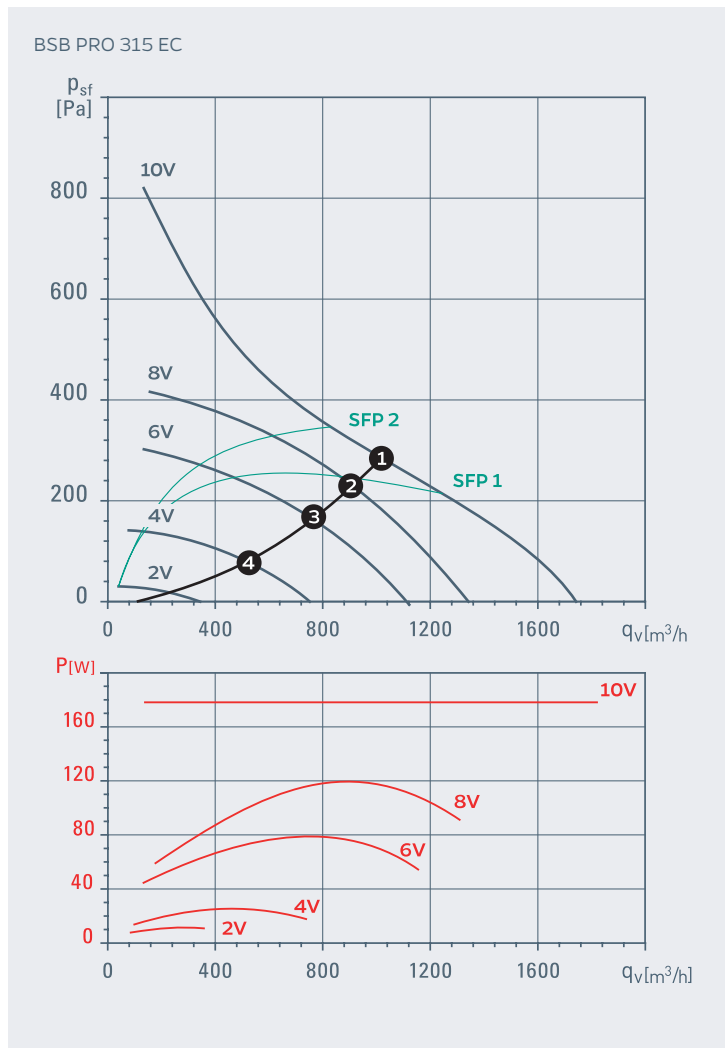

CARACTERÍSTICAS DEL TRABAJO

Modelo	Curva característica	[rpm]	[W]	[A]	[m³/h]*	Valores del punto en el gráfico
BSB PRO 315 EC	10V	2485	168	1,52	1010	1
	8V	2256	126	1,17	916	2
	6V	1953	82	0,78	761	3
	4V	1302	26	0,28	500	4

Normas: * ISO 5801/ DIN 24163; ** ISO 3745; ** ISO 3744; ** ISO 13347

ACCESORIOS



Accesorios eléctricos



Compuerta Antiretorno



Silenciadores acústicos



Interruptor de servicio